

MONSHOX NG PLUS M / ME

Pour une émergence optimisée et reconnue de tous



LES FONDAMENTAUX MONOSEM

Le semis est par définition un investissement, une étape primordiale qui installe le plein potentiel des cultures.

Dans plus de **80 pays** à travers le monde, de nombreux agriculteurs ont choisi de faire confiance à la technologie **Monosem**.

Nos 75 années d'histoire commune en témoignent.

Cette confiance, basée sur des notions de fiabilité, de durabilité et de performance agronomique, est aujourd'hui enrichie par des innovations technologiques.

Que ce soit sur semoirs ou bineuses, l'intelligence est au cœur des équipements **Monosem**.

Nos ambitions reposent sur 3 principes : l'innovation au service de l'agriculture, la performance ultime et l'intelligence en faveur de l'éco-responsabilité.

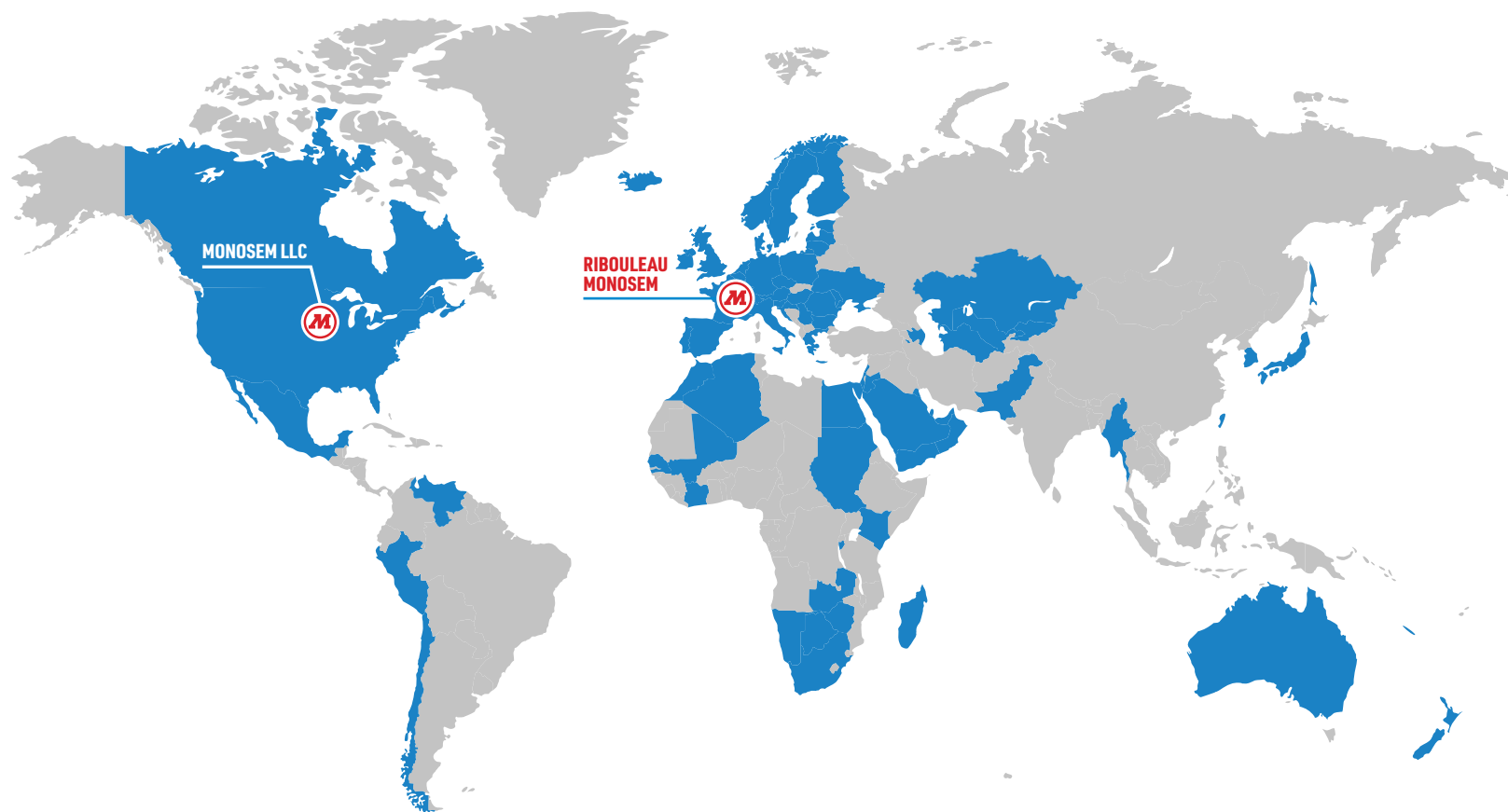

Monoshox NG PLUS M/ME

Pour une émergence optimisée et reconnue de tous

- 4 | FICHE TECHNIQUE
- 5 | LA PRÉCISION A 360°
- 6 | L'ENTERRAGE À DISQUES
- 7 | CHOISIR LE MONOSHOX NG PLUS M/ME
- 8 | L'ÉLÉMENT SEMEUR
- 10 | LES TYPES D'ENTRAÎNEMENT
- 12 | LA DISTRIBUTION
- 13 | UN BOITIER PLUS DE 70 CULTURES
- 14 | LES PRINCIPAUX ÉQUIPEMENTS
- 15 | LA ROUE PRO
- 16 | LES COMPOSANTS DU SEMOIR
- 18 | LES CHÂSSIS
- 23 | DES ÉQUIPEMENTS POUR CHAQUE BESOIN
- 24 | LE MICROSEM
- 25 | LES CONTROLEURS DE SEMIS
- 26 | LES SOLUTIONS ISOBUS
- 28 | LA FERTILISATION
- 30 | LES VALEURS MONOSEM



FICHE TECHNIQUE

MONOSHOX NG PLUS M/ME

Pour une émergence optimisée et reconnue de tous

La combinaison gagnante pour un semis de qualité qui vous assure des levées homogènes et régulières à vitesse plus élevée. La suspension Monoshox avec amortisseurs, associée à un parallélogramme large avec réglage rapide de la pression assurent **une meilleure stabilité de l'élément semeur**. Son système de pointe à démontage rapide permet de changer facilement la pointe.



PRÉPARATION DU SOL

Conventionnelle, simplifiée, strip till



NOMBRE DE RANGS

4 à 16 rangs



INTER-RANG

37,5 à 80 cm



TYPES DE CULTURES

Maïs, Betterave, Tournesol, Colza, Haricot, Soja, etc...



ENTRAÎNEMENT

Mécanique ou électrique



SYSTÈME DE PRESSION

Amortisseur Monoshox + Doubles ressorts à réglage rapide



ROUE PLOMBEUSE

Roue PRO (295 mm de diamètre)

52L

TRÉMIE

Trémie de semences 52L (Option 50L, 16L)



AIDE AU RÉGLAGE

Application mobile : EasyAdjust



AIDE AU SEMIS

Soft S8000E (uniquement sur version électrique)



REMONTÉE DES DONNÉES

/



ISOBUS

Certifié ISOBUS (modèle électrique)



ECONOMIE D'INTRANTS

TC-SC : Coupure rang/rang par GPS
TC-GEO : Modulation sur toute la largeur du semoir (Si ISOBUS)



ENGRAIS/MICRO

Fertiliseur/Microsem



MISE EN TERRE

Doubles-disques ouvreurs de diamètre 380mm



CHÂSSIS

Châssis 5 pouces



POINTE DE SOC

Système breveté de pointe à démontage rapide

360°

LA PRÉCISION SOUS TOUS LES ANGLES



360°

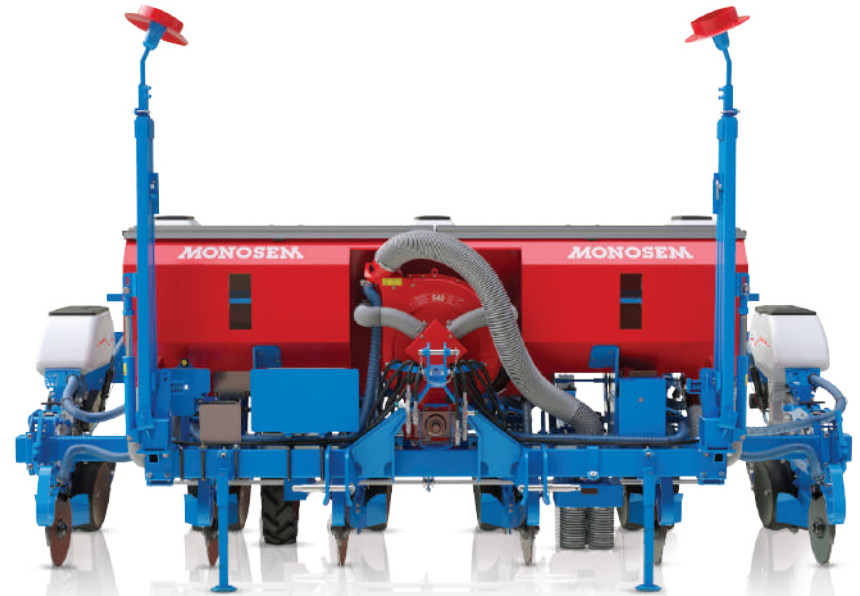

L'ENTERRAGE À DISQUES

Le concept d'enterrage avec un seul point d'appui au sol existe depuis 1989 chez **Monosem**. Entretien limité, polyvalence et précision ; cette méthode d'enterrage a fait ses preuves. Associé à une distribution de qualité, l'enterrage à disques de cet élément permet une utilisation optimale du semoir sur une surface maximale réduisant ainsi son coût d'utilisation.



Le concept qui fait la différence

Une irrégularité de profondeur peut entrainer jusqu'à 9% de perte de rendement. **Ne prenez pas ce risque, choisissez l'enterrage Monosem.**

- **Un seul point d'appui dans l'axe de chute des graines**
- **Suivi parfait du terrain**
- **Comportement exceptionnel en toutes conditions**

Le concept d'enterrage permet une grande polyvalence d'utilisation quels que soient les types de sols ou de préparation. L'enterrage par doubles disques s'adapte ainsi à vos préparations de sol, qu'elles soient conventionnelles ou simplifiées.



CHASSE-MOTTES OU CHASSE-DÉBRIS

Les chasse-mottes ou les chasse-débris dégagent la future ligne de semis des éventuelles mottes, pierres ou débris végétaux.



LES DOUBLES-DISQUES OUVREURS

Ils ouvrent le sillon d'une profondeur définie par les roues de jauge.

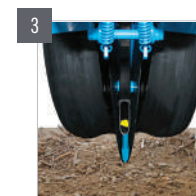

LA POINTE EN V

Elle finit le fond du sillon pour un placement optimal des graines.



LE TUBE DE DESCENTE INCURVÉ

De forme spécialement étudiée, il accompagne les graines en terre, en douceur et avec une parfaite régularité.

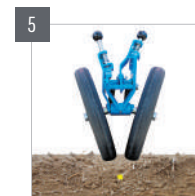

LE BLOC TASSEUR OUVERT RÉGLABLE

Composé de 2 roues inclinées, il referme le sillon autour de la graine pour une germination optimale des graines.

** Équipement en fonction des pays*



POURQUOI CHOISIR LE SEMOIR MONOSHOX NG PLUS M/ME ?



Une stabilité à toute épreuve
Suspension Monoshox par Monosem



Une polyvalence inédite
Système de distribution compatible
avec plus de 70 types de graines



Une précision d'orfèvre
Bénéficiez de l'enterrage breveté Monosem
et de sa roue PRO

L'ÉLÉMENT SEMEUR

MONSHOX NG PLUS M/ME

Afin de répondre aux attentes des agriculteurs, l'élément dispose de technologies avancées lui permettant d'être :



Plus rapide grâce à sa suspension Monoshox avec amortisseur



Plus précis, quel que soit le type de graine avec sa pointe à démontage rapide



Plus facile à régler, avec son parallélogramme à réglage de la pression rapide et son nouveau bloc arrière à réglages par leviers



Scannez le QR Code et visualisez la vidéo du **Monoshox NG Plus M/ME**



Roue PRO (option)

La roue PRO en aluminium dispose d'un bandage inox et d'un décrottoir plastique. Large et de grand diamètre (295 mm), elle offre un plombage de qualité et un placement supérieur des graines. Indépendante, la roue PRO suit parfaitement le terrain !



Trémie

La trémie en plastique translucide haute résistance dispose d'une capacité de 52 litres. Le couvercle se verrouille pour sécuriser le remplissage.

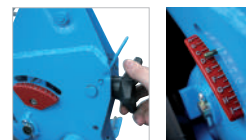

Réglage de la profondeur

Le réglage de la profondeur s'effectue facilement grâce à une molette. Ce type de réglage assure une grande précision du contrôle de la profondeur de semis. Visible d'un coup d'oeil de l'arrière, il est aussi insensible aux lavages et aux intempéries.

Bloc tasseur ouvert réglable *

L'élément Monoshox NG Plus ME est équipé du bloc tasseur arrière avec pression et angle des roues réglables par leviers*. Le réglage de la pression et de l'inclinaison des roues tasseuses arrière permet une adaptation rapide aux conditions de semis.

** Equipement en fonction des pays*

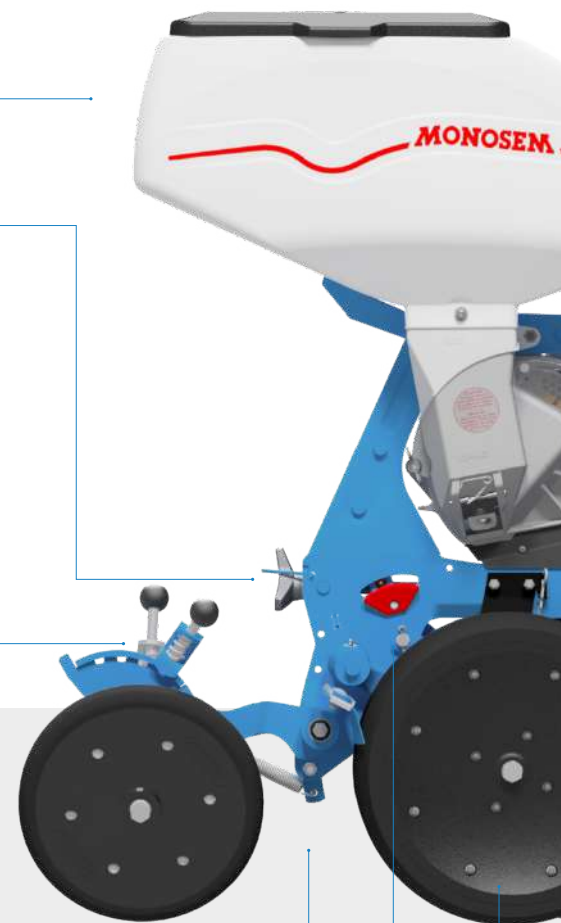

Bras de roues de jauge

Les bras supports de roues de jauge sont montés sur bagues interchangeables avec un rainurage hélicoïdal pour une répartition homogène de la graisse. Des décrottoirs sont montés de série sur les roues de jauge.





Parallélogramme large avec réglage rapide de la pression

Deux ressorts réglables sans outils offrant plus de pression, collant l'élément semeur au sol et garantissant une plus grande stabilité de l'élément. Ce parallélogramme renforcé est également plus large pour améliorer la stabilité de l'élément.



Suspension Monoshox avec amortisseur

La suspension Monoshox avec amortisseur associe des ressorts de pression à un amortisseur spécialement développé. Ainsi, au travail, les deux ressorts de pression collent l'élément semeur au sol et la suspension avec amortisseur absorbe les secousses. La précision et la régularité de profondeur de semis restent optimales.



Support chasse-mottes

Le réglage des chasse-mottes est précis et rapide avec 12 positions disponibles. Pour s'adapter aux conditions de semis, les chasse-mottes sont interchangeables avec les chasse-débris rapidement sans aucun outil.



Double disque

Le système d'entrage est composé de deux disques de grand diamètre (380mm) montés sur roulements à billes étanches.



Roue de jauge

Larges (110mm) et très portantes, elles offrent un contrôle optimal de la profondeur de travail. Le positionnement des roues dans l'axe de chute des graines assure une régularité de profondeur exceptionnelle.



Pointe à démontage rapide

Le système breveté de changement rapide et sans outils de la pointe permet de conserver une pointe formant un véritable sillon en V pour un placement précis et à profondeur régulière de la graine quels que soient la profondeur de semis et le type de graine (Maïs, Colza, Haricots, ...).

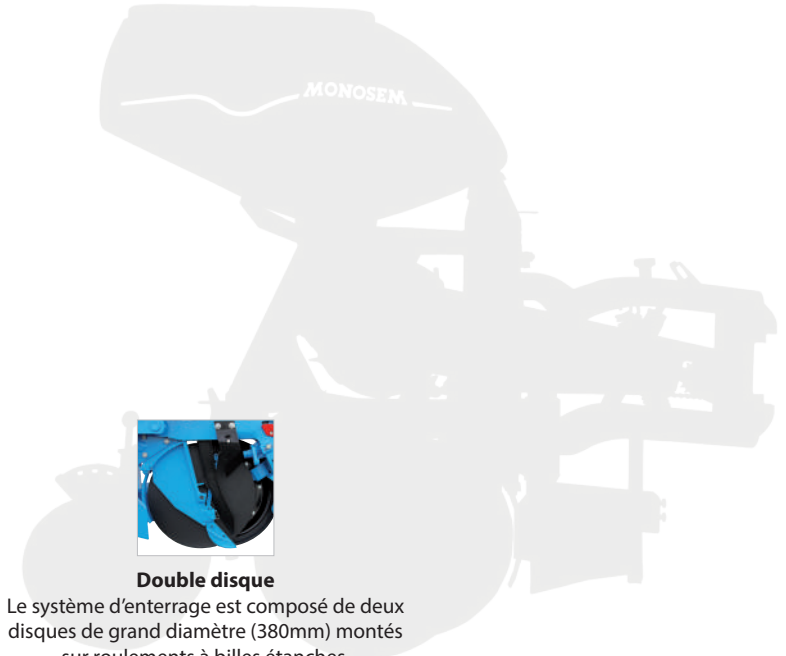

LES TYPES D'ENTRAÎNEMENT DU MONOSHOX NG PLUS M/ME

ENTRAÎNEMENT MÉCANIQUE



→ LE COUT & LA PRISE EN MAIN

- Prix avantageux
- Mise en route rapide
- Prise en main éprouvée
- Manipulation intuitive
- Simplicité de mise en route

ENTRAÎNEMENT ÉLECTRIQUE

→ LE CONFORT & LA PRÉCISION

- Réglages en cabine
- Simplicité d'entretien
- Facilité de conduite dans les pointes
- Régulation en continu
- Zéro patinage
- Compatibilité ISOBUS certifié AEF
- Économies de semences (coupure de rangs par GPS)
- Optimisation de semis grâce à la modulation de dose par GPS
- Finesse de réglage

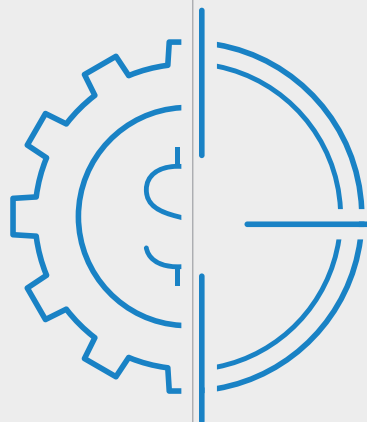



→ DISTRIBUTIONS À ENTRAÎNEMENT ÉLECTRIQUE

1 MOTEUR ÉLECTRIQUE

Un moteur par élément semeur

2 ENTRAÎNEMENT PAR COURROIE CRANTÉE

Sans entretien

Encombrement limité (permet toutes les possibilités d'inter-rang)
Moteur électrique protégé et éloigné des organes de mise en terre

3 CELLULE PHOTOÉLECTRIQUE

Contrôle la chute des graines et la distance entre graines

→ L'ENTRAÎNEMENT ÉLECTRIQUE EST DISPONIBLE SUR NOS SEMOIRS :



NG Plus 4E



Monoshox NG Plus ME



Meca V4E

LA DISTRIBUTION

Un semis de qualité passe d'abord par une bonne distribution

C'est pourquoi Monosem a mis en œuvre tout son savoir-faire pour vous proposer une distribution précise, simple et très fiable. Cette qualité de fabrication a fait de la distribution Monosem **une distribution mondialement reconnue.**

Le système par dépression offre une polyvalence de graines sans pareil. Pour les organes de la distribution, **un contrôle dynamique complète le contrôle systématique des distributions.**

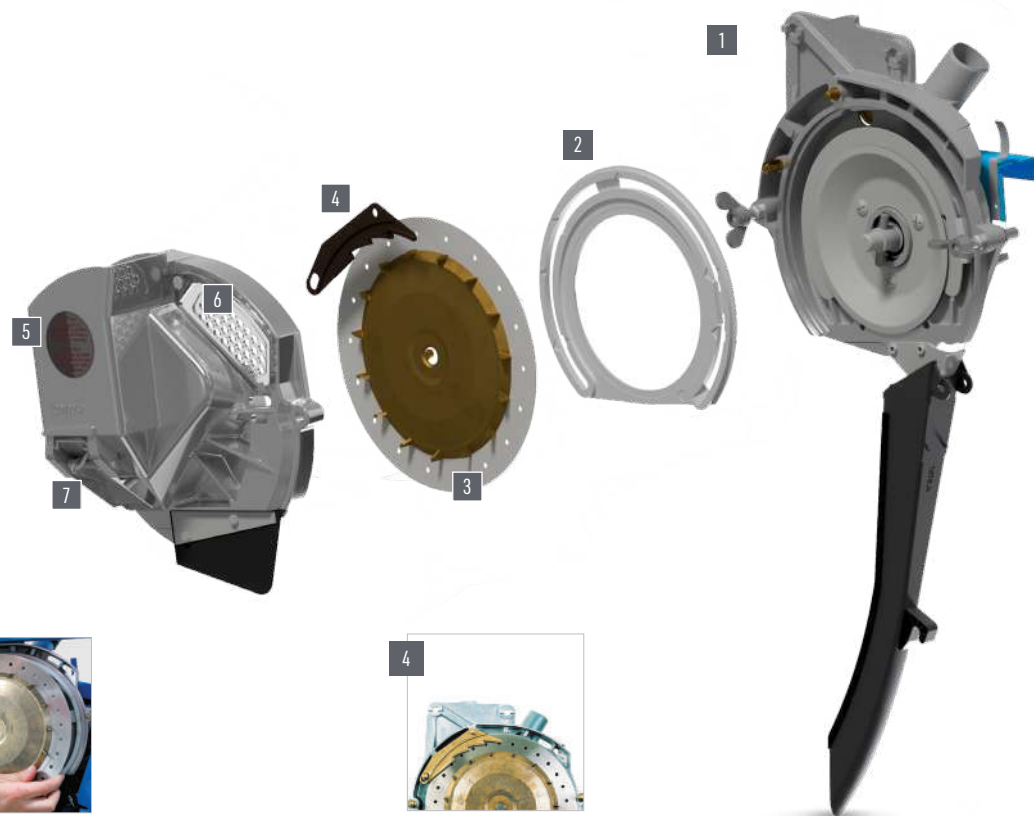

BOÎTIER EN ALLIAGE

Le boîtier de distribution est en alliage indéformable. Années après années, la distribution sera toujours précise et ceci indépendamment des variations de température.



INSERT DE FROTTEMENT

L'insert de frottement est en contact permanent avec le disque. Il assure l'étanchéité de la distribution et il est interchangeable.

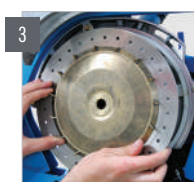

DISQUES EN INOX

Les disques de 1,5mm d'épaisseur sont en inox. L'agitateur fixé sur le disque rigidifie l'ensemble. Le changement des disques s'effectue facilement et sans outils. Une gamme complète de disques pour tous les semis monograines est disponible.



SÉLECTEUR

Le sélecteur en bronze évite les doubles. Un ressort sur le couvercle du boîtier permet de maintenir le sélecteur parfaitement contre le disque pour une sélection optimale, même avec des petites graines.



COUVERCLE

Le couvercle en alliage est spécialement étudié pour semer avec une réserve de graines minimale. Une trappe à levier est disponible en option.

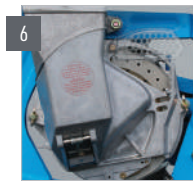

VOLET DE CONTRÔLE

Le système de distribution est très accessible, pour les réglages comme pour le contrôle. Un large volet transparent permet de contrôler la sélection après le sélecteur.

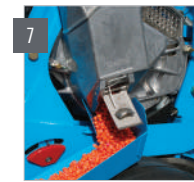

VIDANGE INTÉGRALE

La trappe de vidange offre une prise en main optimale. Ouvrez la trappe, elle reste en position ouverte et permet, avec la goulotte de vidange livrée de série, une vidange intégrale encore plus aisée.



RÉGLAGE DE LA DÉPRESSION ET DE LA SÉLECTION

Le réglage unique de la dépression et de la sélection est un brevet unique Monosem. Pour les grosses graines, l'aspiration est maximale et le sélecteur est réglé en fonction de la taille de la graine, inversement pour les petites graines.

UN BOITIER PLUS DE 70 CULTURES

Un simple changement de disque suffit !

COLZA

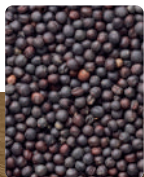

SOJA



SORGHO



TOURNESOL



MAÏS



COURGE



HARICOT



MOUTARDE



BETTERAVE



BASILIC DOUX



CÉLÉRI



LES PRINCIPAUX ÉQUIPEMENTS

Monosem dispose de nombreux équipements pour s'adapter parfaitement à vos conditions de semis. Notre expérience nous permet de vous conseiller dans le choix de ces équipements.



TRÉMIE ÉTROITE

Spécialement conçue pour les cultures à inter-rangs réduits (betterave, colza, haricot...).



CHASSE-DÉBRIS ROTATIF ÉTROIT

Pour les semis avec inter-rangs réduits, des chasse-débris escamotables étroits sont disponibles.



COUTRE CIRCULAIRE

Lisse ou ondulé, le couteur circulaire améliore l'ouverture du sillon et crée de la terre fine pour les semis simplifiés et/ou en présence de débris végétaux.



SOC « POINTE LONGUE, OREILLES COURTES »

Le soc « Pointe longue, oreilles courtes » est spécialement conçu pour les semis en terre sèche et pour les petites graines.



ROUES TASSEUSES MÉTALLIQUES

Les roues tasseuses métalliques avec disques crantés peuvent être conseillées pour les sols particulièrement battants ou pour améliorer la fermeture du sillon en semis direct ou simplifié.



CHASSE-DÉBRIS ROTATIF

Des chasse-débris rotatifs peuvent être montés en remplacement des chasse-mottes pour les semis en présence de débris végétaux.

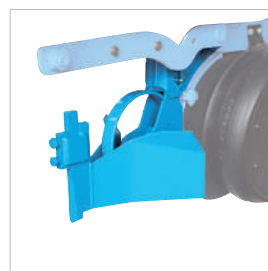

CHASSE-MOTTES FLEXIBLE

Les chasse-mottes sur support flexible sont recommandés pour les semis sur terrains pierreux.



ROUES DE JAUGE ÉTROITES

Pour les semis avec inter-rangs réduits, des roues de jauge étroites de 5 cm sont disponibles.

LA ROUE PRO DU SEMOIR



Le coup de pouce du jardinier

La roue de plombage est utilisée depuis longtemps sur les semoirs maraichers et betteraviers. **MONOSEM a adapté ce concept pour les semoirs monograinne polyvalents** avec une roue de grand diamètre, la roue PRO.

- Plombage régulier
- Dynamique de levée améliorée
- Germination optimale
- Qualité de placement supérieure

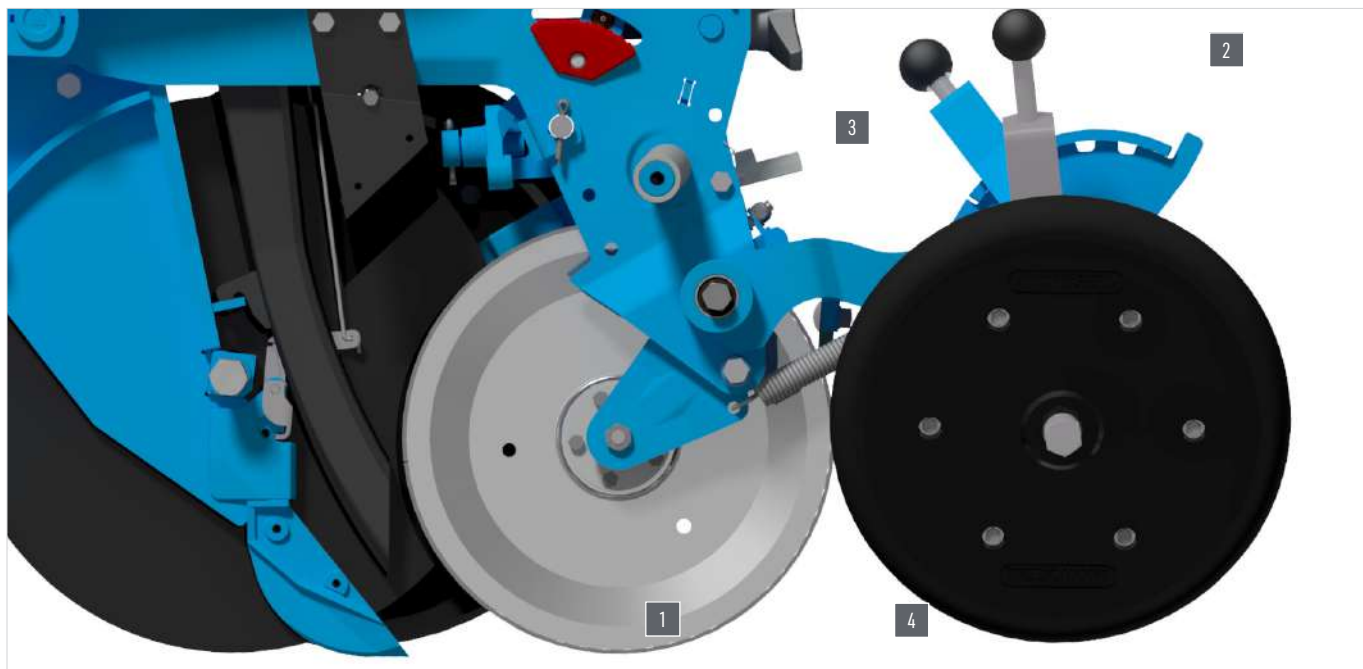

ROUE GRAND DIAMÈTRE

La roue PRO en aluminium dispose d'un bandage inox et décrottoir. Large, de grand diamètre (295mm) et indéformable, elle offre un plombage de qualité et un placement supérieur des graines. En améliorant le contact graine-sol, les levées sont plus rapides et régulières



RÉGLAGE COMBINÉ

La pression de plombage de la roue PRO est réglable. Elle est combinée avec le réglage de la pression du bloc tasseur arrière.

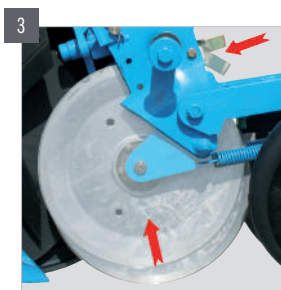

SYSTÈME D'ESCAMOTAGE INTÉGRÉ

Lorsque les conditions ne sont pas adaptées à l'utilisation de la roue PRO, celle-ci peut être escamotée rapidement. Il suffit de soulever d'une main la roue PRO et d'abaisser le taquet de l'autre main. Ainsi, la roue ne touche plus le sol.

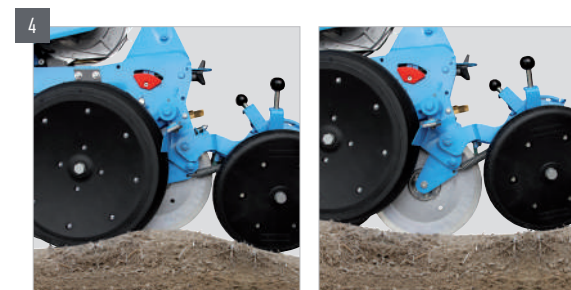

ROUE INDÉPENDANTE

Indépendante du système de mise en terre et du bloc tasseur arrière, la roue PRO suit parfaitement le terrain pour un plombage régulier.

LES COMPOSANTS DU SEMOIR

MONOSHOX NG PLUS M/ME

→ EASYADJUST

Pour vous aider à régler vos densités de semis, téléchargez gratuitement l'application Monosem « EasyAdjust » disponible sur Google Play et App Store.



App Store



Google Play



1 BLOCS ROUES

Sur les semoirs MONOSEM, toutes les roues entraînent les distributions. Ce principe assure un entraînement sans à-coup et donc une meilleure régularité de semis. Tous les blocs roues sont équipés d'un crabot pour un entraînement sans contraintes des distributions dans les courbes.

Les châssis susceptibles de recevoir un fertiliseur « grande capacité » disposent de blocs roues renforcés. Ainsi, même en cas d'ajout d'un fertiliseur sur votre semoir, les blocs roues supporteront parfaitement cet équipement supplémentaire.

Pour les semis à inter-rangs réduits (jusqu'à 37,5 cm) ou lors de semis en conditions pierreuses, des blocs roues avant sont proposés.

Les blocs roues sont disponibles avec 3 modèles de roues différentes :

- Étroites (500 x 15) pour inter-rangs réduits (betteraves)
- Standards (6,5 x 80 x 15)
- Larges (26 x 12) pour inter-rangs de 70 cm minimum avec blocs roues arrière



Bloc roue standard



Bloc roue renforcé



Bloc roue mobile

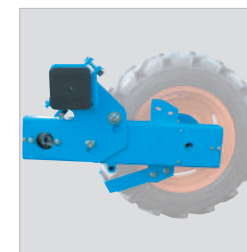

Bloc roue avant renforcé

2 BOÎTE DE DISTANCES



A leviers EasyGear

Disponible en standard (sauf Extend, Monobloc2 et TFC rigide), la boîte de distances à leviers EasyGear permet un changement rapide de la densité de semis. Grâce à 3 leviers, elle offre 18 rapports parfaitement étagés et ne nécessite aucun entretien.

En série ou en option selon les modèles.

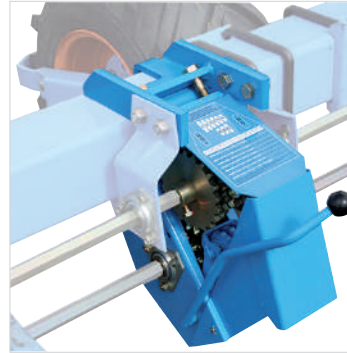

Boîte « standard »

La boîte de distances standard à 18 rapports permet un réglage rapide et précis de la population. Un simple levier permet de détendre la chaîne. Il suffit ensuite de placer les pignons souhaités l'un en face de l'autre puis de lâcher le levier pour retendre la chaîne.

En série ou en option selon les modèles.

3 TURBINE

Pour s'adapter aux configurations des semoirs (nombre d'éléments, type de graines, transport pneumatique de l'engrais,...) et garantir une dépression optimale, MONOSEM dispose d'un grand choix de turbines. Les turbines MONOSEM sont fiables, performantes et assurent une dépression régulière pour un fonctionnement optimum de la

distribution. Nos turbines disposent, en standard, de 12 sorties, d'un clapet anti-pluie (témoin de contrôle de fonctionnement) et d'un entraînement par prise de force 540tr/min. En option, des entraînements par pdf à 450tr/min et 1000tr/min sont disponibles ainsi qu'un entraînement par moteur hydraulique. Un cardan roue libre est aussi proposé en option.



Turbine standard



Turbine Grand Débit



Turbine Très Grand Débit



Turbine Double Fonction



Selon la réglementation en vigueur, MONOSEM peut proposer sur ses semoirs des kits de poussières (KAP). Ces kits sont homologués et garantissent le bon fonctionnement des semoirs MONOSEM.

LES CHÂSSIS TÉLESCOPIQUES

Vous êtes à la recherche de polyvalence pour votre semoir ? Avec nos châssis télescopiques, bénéficiez d'une largeur de travail confortable tout en conservant la praticité de transport sur route.



6-7
éléments



35-80 cm



2,8-4,5 m



3-3,5 m

Châssis	Simple télescopique		Double télescopique
	Monobloc 125 ou 260		Monobloc 260
Largeur	4,2m		4,2m
Nombre d'éléments	6	7	6
Inter-rangs (en cm)	75/80	55/60	75/80
Nombre de blocs roues "moteur"	2		2
Largeur au transport	3,5m		3m



LE CHÂSSIS MONOBLOC SIMPLE TÉLESCOPIQUE

Le châssis Monobloc 260 simple télescopique dispose d'une barre de 4,2m au travail. Au transport, le 1er et le 6e rangs se rétractent pour une largeur au transport de 3,5m. Ce châssis est aussi adapté au nombre de rangs impair. Le châssis Monobloc 260 peut recevoir des fertilisateurs « Grande capacité ».



LE CHÂSSIS MONOBLOC DOUBLE TÉLESCOPIQUE

Le châssis Monobloc 260 double télescopique dispose d'une barre de 4,2m au travail. Au transport, le 1er et le 2e ainsi que le 5e et le 6e rangs se rétractent pour une largeur au transport de 3m. Le châssis Monobloc 260 peut recevoir des fertilisateurs « Grande capacité ».

→ L'INTÉRÊT D'UN CHÂSSIS TÉLESCOPIQUE

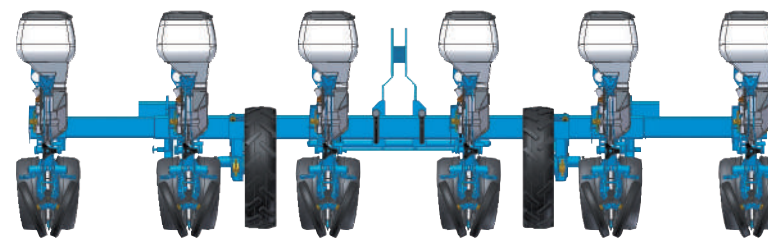

← 4,4 m →

Semoir 6 rangs simple ou double télescopique au travail

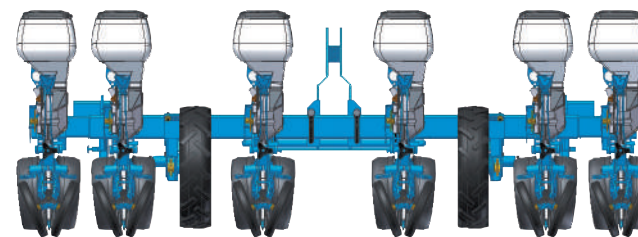

← 3,5 m →

Semoir 6 rangs simple télescopique au transport

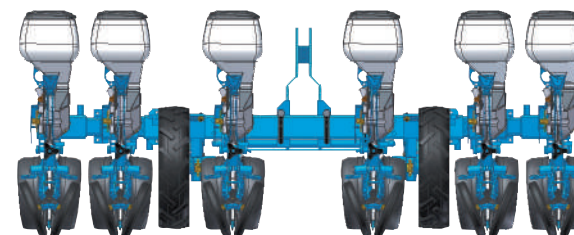

← 3 m →

Semoir 6 rangs double télescopique au transport

LES CHÂSSIS TÉLESCOPIQUES « MONOBLOC 2 CONFORT »

Vous êtes à la recherche de polyvalence pour votre semoir ? Avec nos châssis télescopiques, bénéficiez d'une largeur de travail confortable tout en conservant la praticité de transport sur route.



6-8
éléments



35-80 cm



2,8-4,5 m



3-3,5 m

Châssis	Monobloc2 Simple télescopique			Monobloc2 Mixte Simple télescopique	Monobloc2 Double télescopique	
	6	7	8	6 / 7	6	7
Largeur	4,2m			4,2m	4,4m	
Nombre d'éléments	6	7	8	6 / 7	6	7
Inter-rangs (en cm)	70/75/80	55/60	49	75/56,2 ou 80/60	75/80	55/60/65/70
Blocs roues	2			2	2	
Largeur au transport	3,5m			3,5m	3m	3m*

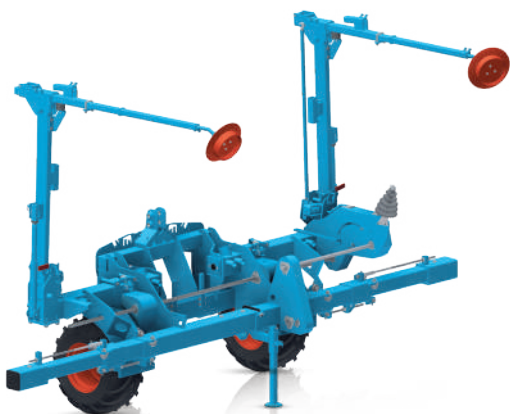

LE CHÂSSIS TÉLESCOPIQUE MONOBLOC2 CONFORT

Le châssis Monobloc2 Confort peut recevoir 6, 7 ou 8 éléments semeurs. Son châssis télescopique est disponible en version simple télescopique (reliage à 3,5m) ou double télescopique (reliage à 3m suivant l'inter-rang). Il est équipé de série de roues avant larges pour un entraînement régulier des éléments semeurs. Le châssis Monobloc2 Confort peut également recevoir des fertilisateurs « Grande capacité ».

→ LES « PLUS » DU SEMOIR MONOBLOC2 CONFORT



PLATINES EASYSLIDE

Le châssis Monobloc2 Mixte 6/7 rangs dispose de 2 platines EasySlide permettant de faire coulisser certains éléments semeurs, latéralement, avec une simple clé. Ainsi, la transformation d'un 6 rangs en 7 rangs est simple et rapide.



BOÎTE DE DISTANCES LATÉRALES

L'entraînement des éléments est assuré par une transmission renforcée. La boîte de distances est située sur le côté du semoir pour un accès facile et un changement rapide des pignons. Les 20 vitesses avec pignons interchangeables offrent une large plage de réglages de la densité de semis.



BLOC ROUE AVANT MOBILE

Les roues larges et de grand diamètre assurent un entraînement régulier et précis des distributions. Le réglage rapide en largeur des roues d'entraînement permet de s'adapter rapidement aux différentes voies des tracteurs.



RAYONNEURS RABATTABLES

Les rayonneurs rabattables permettent un traçage à la roue ou au centre tout en étant d'un faible encombrement au transport. Ils sont également équipés d'une sécurité et d'un système de verrouillage mécanique au transport.

LES CHÂSSIS EXTEND

Un châssis bénéficiant d'un réglage de l'inter-rang intuitif, par variation hydraulique.



6-7
éléments



45-80 cm



3-4,5 m



3-3,1 m

Châssis	Extend 6 rangs	Extend mixte 6/7 rangs
Largeur	4,15m	4,15m
Nombre d'éléments	6	7
Inter-rangs (en cm)	De 45 à 80cm par pas de 5cm	55 et 60cm (7 rangs) 75 et 80cm (6 rangs)
Blocs roues	2	2
Largeur au transport	3m	3,1m



LE CHÂSSIS EXTEND

Le châssis Extend permet de changer rapidement l'inter-rangs par commande hydraulique depuis la cabine du tracteur. Ce châssis est constitué de deux poutres télescopiques hydrauliques qui assurent le déplacement latéral des éléments de semis pour changer d'inter-rangs. Il est équipé en série de roues larges pour un entraînement régulier des éléments semeurs. Le réglage rapide en largeur des blocs roues permet de s'adapter facilement à la voie du tracteur.

→ LES « PLUS » DU SEMOIR EXTEND

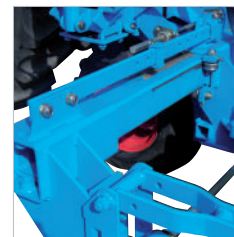

POUTRES TÉLESCOPIQUES

Les poutres télescopiques hydrauliques assurent le déplacement latéral des éléments de semis pour changer d'inter-rangs. Pour limiter les frottements et assurer une longévité supérieure, les poutres sont équipées de galets de guidage montés sur bagues.



RÉGLAGE DE L'INTER-RANG

Le réglage de l'inter-rang du semoir Extend est très simple. Il suffit tout d'abord de positionner les butées sur les barres de réglages aux écartements souhaités, puis d'allonger ou de raccourcir les vérins hydrauliques des poutres télescopiques pour obtenir l'écartement désiré.



BOÎTE DE DISTANCES LATÉRALE

L'entraînement des éléments est assuré par une transmission renforcée. La boîte de distances est située sur le côté du semoir pour un accès facile et un changement rapide des pignons. Les 20 vitesses avec pignons interchangeable offrent une large plage de réglages de la densité de semis.

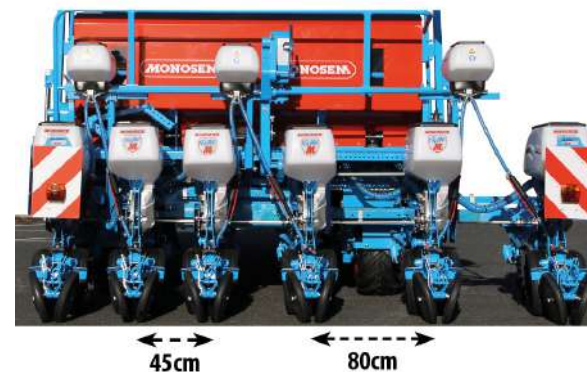

La version Extend 6 rangs permet des écartements de 45, 50, 55, 60, 65, 70, 75 et 80 cm.

LES CHÂSSIS REPLIABLES



8-11
éléments



45-80 cm



6-7 m



3-3,5 m

Châssis	Double-barre				
	6m	7m	7m	7m	6m
Largeur	6m	7m	7m	7m	6m
Nombre d'éléments	8	9	9	11	12
Inter-rangs (en cm)	75/80	60	75	60	45/50
Blocs roues	4				
Largeur au transport	3m	3m	3,5m	3,5m	3m



LE CHÂSSIS REPLIABLE DOUBLE-BARRE FLOTTANT

Le châssis Double-barre flottant peut recevoir 8 rangs en version « maïs » et jusqu'à 12 rangs en version « betteraves ». Son système de reliage à 3m autorise des déplacements sur route en toute sécurité. Sa conception est compatible avec un nombre de rangs impair (9 ou 11 rangs). Ses extrémités flottantes assurent un parfait suivi du terrain.

→ LES « PLUS » DES CHÂSSIS REPLIABLES

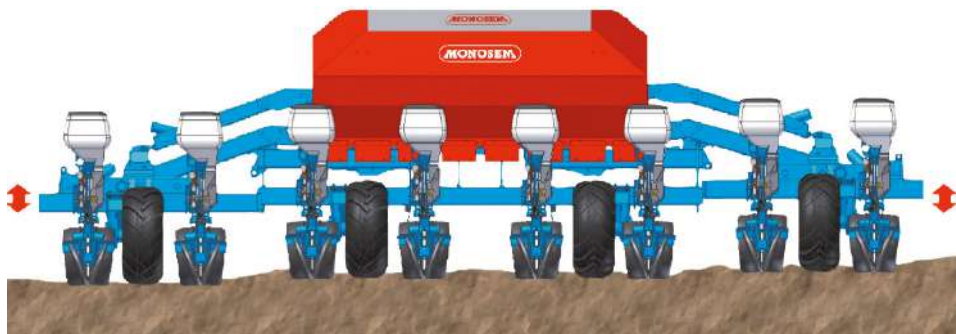

Les châssis repliables Double-barre et TFC flottant disposent d'extrémités indépendantes avec blocs roues. Cette caractéristique permet un parfait suivi du terrain.

LES CHÂSSIS GRANDE LARGEUR

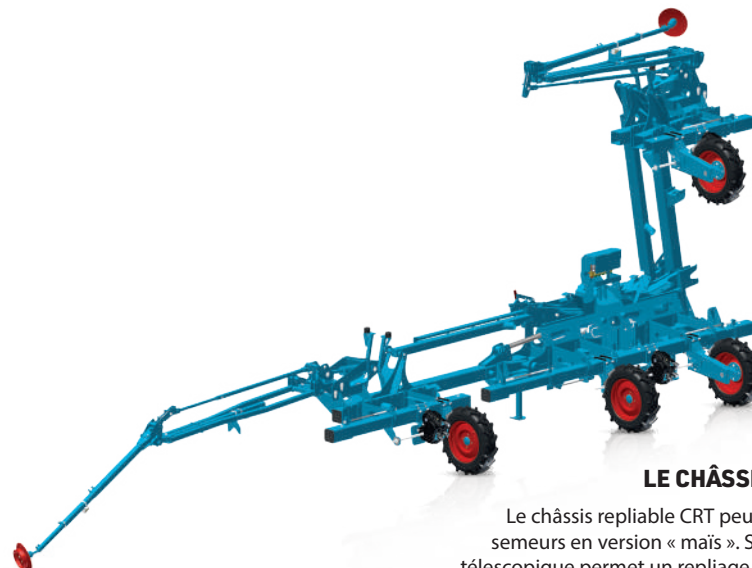

LE CHÂSSIS REPLIABLE CRT

Le châssis repliable CRT peut recevoir 12 éléments semeurs en version « maïs ». Son châssis repliable et télescopique permet un repliage à 3m (selon inter-rang et équipement). Ses extrémités flottantes assurent un parfait suivi du terrain.

Châssis	CRT		
Largeur	9m		
Nombre d'éléments	12	12	13
Inter-rangs (en cm)	70/75	80	60
Blocs roues	4		
Largeur au transport	3m	3,4m	3,5m

MONOSEM

TABLEAU DES CHÂSSIS ET POINT CLÉS

Les caractéristiques techniques du Monoshox NG Plus M

Châssis				Simple télescopique			Double télescopique			Extend		Repliable									
				Monobloc		Monobloc2 Confort			Monobloc2 Confort Mixte	Monobloc	Monobloc2 Confort		6	6/7	Double-Barre				CRT		
Largeur				4,5m		4,5m			4,5m	4,5m	4,5m	3m/4,5m	3,1m/4,5m	6m	7m	7m	6m	9m			
Largeur de transport				3,5m		3,5m			3,5m	3m	3m	3m*	3m	3,1m	3m	3,5m	3,5m	3m	3m*	3,5m*	
Nombre d'éléments				6	7	6	7	8	7	6	6	7	6	7	8	9	9	11	12	12	13
Inter-rangs (en cm)				75/80	55/60	75/80	55/60	49	75 ou 80 (6 rangs) 56,2 ou 60 (7 rangs)	75/80	75/80	55/60/65/70	45/50 55/60 65/70 75/80	75/80 (6 rangs) 55/60 (7 rangs)	75/80	60	75	60	45/50	70/75/80	60
Turbine				Entraînement par prise de force - 540 t/mn en standard, 450 ou 1000t./mn en option - Entraînement hydraulique en option, Cardan roue libre en option								Entraînement par prise de force - 540 t/mn en standard, 450 ou 1000t./mn en option - Entraînement hydraulique en option, Cardan roue libre en option									
Pneumatiques				2 x (6.5x80x15)		2 x (26x12)			2 x (26 x 12)	2 x (6.5x80x15)	2 x (26x12)		2 x (26x12)	2 x (26x12)	4 x (6.5x80x15)				4 x (6.5x80x15)		
Entraînement	Mécanique	Boîtes de distances	Standard	○1		-			-	○1	-		-	-	○3				-		
			Latérale	-		●1			●1	-	●1		●1	●1	-				-		
			EasyGear	●1		-			-	●1	-		-	-	●3				-		
Électrique			○		○			○	○	○		○	○	○				○			
Traceurs hydrauliques				●		●			●	●	●		●	●	●				●		
Fertiliseur	Standard			○ 2 x 270L.		-			-	○ 2 x 270L.	-		-	-	-				-		
	« Grande Capacité »			○ 980L.		○ 1 x 680L. ou 1 x 1030L.			○ 1 x 680L. ou 1 x 1030L.	○ 980L.	○ 1 x 680L. ou 1 x 1030L.		○ 1020L.	-	-				-		
	Avant Standard			○		○			○	○	○		○	○	○				○	○	
	Avant DUO			-		-			-	-	-		-	-	○				○	-	
Microsem	Insecticide			○		○			○	○	○		○	○	○				○		
	Hélicide			○		○			○	○	○		○	○	○				○		
Compteur d'hectares				○		○			○	○	○		○	○	○				○		
Contrôleurs de semis				○		○			○	○	○		○	○	○				○		
Coupure de rangs				○		○			○	○	○		○	○	○				○		
Kit d'éclairage				○		○			○	○	○		○	○	○				○		
Poids semoir seul				1300kg	1425kg	1500kg	1625kg	1750kg	1625kg	1350kg	1550kg	1675kg	1700kg	1850kg	2250kg	2350kg	2450kg	2600kg	2550kg	3500kg	3500kg

● : En série ○ : En option - : Impossible * : Selon modèles 📞 : Nous consulter

Pour autre modèle, configuration ou type d'entraînement :



DES ÉQUIPEMENTS POUR CHAQUE BESOIN



Fertilisation

Nous avons la solution pour apporter exactement la dose souhaitée



Microsem

Pour une application sans faille de vos microgranulés



Solutions ISOBUS

La certification AEF garantit une compatibilité totale entre votre tracteur et nos équipements, par l'intermédiaire d'une connexion ISOBUS performante.

LA FERTILISATION



Les trémies embarquées

Fertiliseurs standards, grande capacité ou trémies frontales, nous avons **le système de fertilisation solide** qui correspond le mieux à vos chantiers de semis.

La distribution par vis sans fin, associée aux agitateurs, garantit un dosage régulier de l'engrais. En inox, ces vis sans fin sont proposées avec différents pas de vis pour apporter exactement la quantité souhaitée. Les trémies peuvent être différentes selon les configurations des châssis.



TRÉMIES EMBARQUÉES GRANDES CAPACITÉS

Choisissez la capacité qu'il vous faut ! Nos trémies grande capacité offrent une large ouverture et une fiabilité de distribution à toute épreuve.



TRÉMIES EMBARQUÉES STANDARDS

Disponibles en plusieurs capacités, elles se montent sur châssis rigides, télescopiques. A entraînement mécanique, elles sauront vous accompagner tout au long du chantier et assurer une précision sans égale.

RÉGLAGE DU FERTILISEUR



Via l'application mobile EasyAdjust disponible sur Google Play et App Store

ENFOUSSEURS À SOCS OU À DISQUES



A socs : pointe interchangeable



Doubles disques (ou doubles-disques renforcés) : Polyvalent et mieux adaptés aux préparations superficielles

DISTRIBUTION PAR VIS SANS FIN



La distribution par vis sans fin, associée aux agitateurs, assure un dosage régulier de l'engrais. Ces vis sans fin, en inox, sont proposées avec différents pas de vis pour apporter exactement la quantité souhaitée. Les vis standards(A) de couleur bleue permettent un apport d'engrais de 80 à 350kg/ha pour un inter-rang de 75cm.



Les vis grand débit (B) de couleur rouge permettent un apport d'engrais de 160 à 700kg/ha pour un inter-rang de 75cm. Si les trémies embarquées ne correspondent pas à vos besoins, venez découvrir les fertiliseurs avant et le CART Monosem.

ENTRAÎNEMENT ÉLECTRIQUE



Le fertiliseur est disponible par entraînement électrique sur le NG Plus ME.

ENTRAÎNEMENT MÉCANIQUE



Le fertiliseur est également disponible en version mécanique par variateur sur le NG Plus M. Le réglage par variateur permet un ajustement facile et rapide de la dose d'engrais.

Les trémies frontales

Les trémies frontales Monosem ont été spécialement développées pour la fertilisation. Le robuste châssis avec berceau de dépose intégré et le boîtier de distribution 100% inox témoignent du **soin apporté à sa fabrication.**

La turbine peut être entraînée par prise de force ou moteur hydraulique.



TRÉMIE FRONTALE STANDARD

La trémie frontale standard est disponible en capacité de 1000L ou 1600L. L'ensemble peut se monter sur les semoirs jusqu'à 12 rangs. Ce fertiliseur dispose d'une distribution inox et d'un entraînement mécanique ou électrique, pour un réglage rapide de la quantité d'engrais à apporter.

TRÉMIE FRONTALE DUO

La trémie frontale DUO est disponible en capacité de 1500 ou 2100L. L'ensemble peut se monter sur les semoirs jusqu'à 16 rangs. Ce fertiliseur dispose d'une double distribution Inox et d'un entraînement électrique pour un réglage rapide de la quantité d'engrais à apporter.

CYCLONES



Des cyclones montés en face de chaque élément permettent la chute de l'engrais par gravité limitant ainsi la formation de poussières engendrée par l'air pulsé.

DISTRIBUTION INOX



La distribution 100 % inox du fertiliseur avant dispose de deux trappes de fermeture et se démonte rapidement.

ENTRAÎNEMENT ÉLECTRIQUE DE LA DISTRIBUTION



Sur les trémies frontales Standard et DUO à entraînement électrique, la quantité d'engrais est gérée en cabine via l'ECU F800E et le terminal tactile ISOBUS (TOUCH ou TOUCH Mini). Les fertiliseurs avant à entraînement électrique disposent d'une roue doseuse à démontage rapide et sans outil et de la fonction démarrage anticipé.

LE MICROSEM

Nourrir et protéger la graine, voilà les principaux objectifs du Microsem. La distribution de microgranulés requiert tout autant d'attention et de précision que le semis. Notre système Microsem par vis sans fin assure ainsi un dosage régulier de l'insecticide, de l'anti-limace ou même de l'engrais choisi.

Placés au plus près de la graine, les microgranulés la protégeront des ravageurs et apporteront l'ensemble des éléments nutritifs nécessaires à une levée homogène.



MICROSEM COMBINÉS OU COMBINÉS INDEPENDANTS

Les Microsem insecticide et hélicide peuvent être associés pour un apport simultané des deux produits. Des Microsem combinés indépendants sont également disponibles pour une plus grande plage d'application.



MICROSEM ÉLECTRIQUE

Les Microsem électriques permettent un étalonnage facile et rapide. La saisie de la dose souhaitée se fait en cabine. La coupure de section automatique est disponible et la gestion des doseurs peut être manuelle ou par GPS.

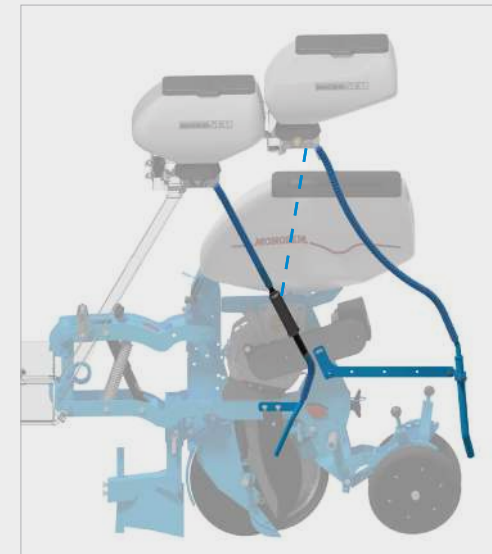

CHOISISSEZ LA BONNE VOIE

Notre microgranulateur dispose de deux descentes en fonction du produit à distribuer. Une voie dans la ligne de semis et une voie à l'avant ou à l'arrière des roues tasseuses.

RÉGLAGE DU MICROSEM



Via l'application mobile EasyAdjust disponible sur Google Play et App Store.

VIDANGE DES TRÉMIES



La capacité des trémies des Microsem est de 20L. Des trémies de 40L sont aussi disponibles en option (Montage selon châssis). Les trappes et la goulotte permettent une vidange simple et rapide des produits restants.

DISTRIBUTION PAR VIS SANS FIN



Les microgranulés contenus dans la trémie sont pris en charge par 2 vis sans fin. Des agitateurs permettent une alimentation régulière de ces vis sans fin. Une roue à doigts répartit uniformément le produit dans les descentes.



Insecticide : 3 à 25 kg/ha pour un inter-rangs de 75cm
Hélicide : 3 à 10 kg/ha pour un inter-rangs de 75cm.

ENTRAÎNEMENT ÉLECTRIQUE OU MÉCANIQUE



Par entraînement électrique sur le **NG Plus ME** :

- Saisie de la dose souhaitée avec précision
- Etalonnage du produit facile et rapide
- Large gamme de produits acceptés
- Coupure de section automatique disponible
- Gestion des doseurs manuelle ou par GPS



Le Microsem est également disponible en version mécanique par boîte de vitesses à chaînes ou par variateur sur le **NG Plus M**. Le réglage par variateur permet un ajustement facile et rapide de la dose d'engrais.

LES CONTRÔLEURS DE SEMIS

Spécialiste du semoir monograine, Monosem propose **une large gamme de contrôleurs de semis allant du simple contrôle de chute des graines, au comptage avec indication de la distance entre graines.** Monosem dispose également de solutions ISOBUS pour la gestion de la densité de semis ou des coupures automatiques par GPS.

LE CS10

Contrôleur de semis basique avec affichage à LED

- Contrôle du passage des graines
- Affichage à LED
- Arrêt possible du contrôle sur certains rangs



LE CS30 CLASSIC

Contrôleur de semis évolutif avec écran couleur

- Contrôle du passage des graines
- Compteur d'hectares (surface et vitesse de travail)
- Evolution possible vers la version Comfort via une clé d'activation

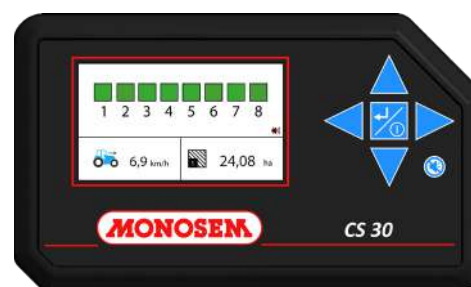

LE CS30 COMFORT

Contrôleur de semis évolutif avec écran couleur

- Contrôle du passage des graines
- Comptage des graines (densité de semis et distance entre graines)
- Compteur d'hectares (surface et vitesse de travail)

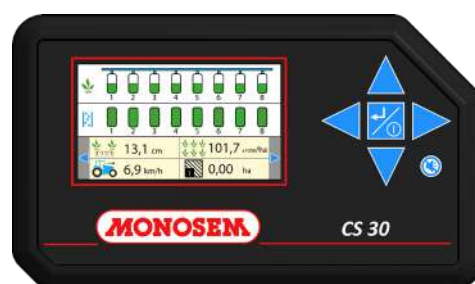

LE CS30 PREMIUM

Contrôleur de semis évolutif avec écran couleur

- Contrôle du passage des graines
- Comptage des graines (densité de semis et distance entre graines),
- Compteur d'hectares (surface et vitesse de travail)
- Gestion des coupures de rangs



LES SOLUTIONS ISOBUS

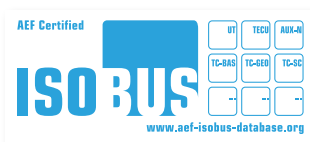

Monosem dispose de solutions ISOBUS offrant à l'utilisateur des fonctionnalités allant du contrôle de semis jusqu'à la modulation de la densité de semis ou des coupures automatiques par GPS. Monosem a reçu la certification de l'Agricultural Industry Electronics Foundation (AEF) pour les boîtiers de contrôle de ses semoirs électriques (S8000E) et fertilisateurs avant (F800E).

Cette certification garantit une compatibilité maximale entre le tracteur ISOBUS et les outils Monosem. Ainsi, nos semoirs sont certifiés UT (Terminal Universel), TC-BAS (Contrôleur de tâches basiques), TC-SC (Contrôleur de tâches avec Section Control) et TC-GEO (Contrôleur de tâches de données géoréférencées).



UT TERMINAL UNIVERSEL

Le terminal est l'interface permettant à l'utilisateur de contrôler le semoir. Il est relié au boîtier de contrôle (ECU) par un câble avec connecteur normalisé 9 pôles. L'utilisateur peut utiliser l'un des terminaux ISOBUS proposés par Monosem (TOUCH Mini, TOUCH ou TOUCH Pro) ou le terminal ISOBUS du tracteur, si celui-ci est compatible.



TC-BAS CONTRÔLEURS TÂCHES BASIQUES

La fonctionnalité TC-BAS permet à l'utilisateur d'enregistrer automatiquement et en continu toutes les informations relatives au travail réalisé.



TC-SC CONTRÔLEUR DE TÂCHES AVEC CONTRÔLE DE SECTIONS

Le contrôleur de tâche - Section Control est le système permettant la gestion automatique des coupures de rangs en fonction de la position GPS et du degré de chevauchement souhaité. Ce système permet une économie de semences en évitant les chevauchements inutiles (nécessite une antenne GPS et l'activation de licences). Liste des terminaux compatibles : - TOUCH - TOUCH Mini - TOUCH Pro - Autres terminaux ISOBUS avec fonction TC-SC (nous consulter) Les coupures de rangs par GPS sont également compatibles avec les semoirs en service.



TC-GEO CONTRÔLEUR DE TÂCHES DES DONNÉES GÉORÉFÉRENCÉES

Grâce à la fonctionnalité TC-GEO intégrée aux semoirs à entraînement électrique (S8000E), la densité de semis peut être modulée automatiquement en fonction de la position du semoir dans la parcelle. Cela permet la gestion automatique de la densité de semis en fonction d'une carte de préconisation et l'ajustement de la densité de celle-ci en fonction du potentiel de la parcelle.

→ LES TERMINAUX ISOBUS

Afin d'offrir toujours plus de confort lors des semis, Monosem rend les nouvelles technologies accessibles à tous. Avec les terminaux ISOBUS, l'utilisateur bénéficie notamment de la gestion des coupures de rangs par GPS, pour toujours plus de précision au travail.

TERMINAL G5



- Ecran tactile couleur Full HD 10,1"
- Terminal ISOBUS - UT
- Documentation - TC-BAS
- Section Control - TC-SC en option
- Modulation de dose - TC-GEO et compatibilité QuadRate Pro (Gestion de 4 doses variables séparément)
- Ports USB
- Dimensions (LxHxP) (mm) : 265 x 171 x 53

TERMINAL G5 PLUS



- Ecran tactile couleur Full HD 12,8"
- Terminal ISOBUS - UT
- Documentation - TC-BAS
- Section Control - TC-SC
- Modulation de dose - TC-GEO et compatibilité QuadRate Pro (Gestion de 4 doses variables séparément)
- Autoguidage - AutoTrac™
- Ports USB
- Affichage personnalisable de plusieurs écrans de travail
- Navigation simple et intuitive entre les différents écrans
- Pour ECU S8000E, F800E et SeedStar M
- Dimensions (LxHxP) (mm) : 323 x 204 x 53

→ LES SYSTÈMES DE CONNEXION



Afin d'offrir toujours plus de confort lors des semis, Monosem rend les nouvelles technologies accessibles à tous. Avec les terminaux ISOBUS, l'utilisateur bénéficie notamment de la gestion des coupures de rangs par GPS, pour toujours plus de précision au travail.

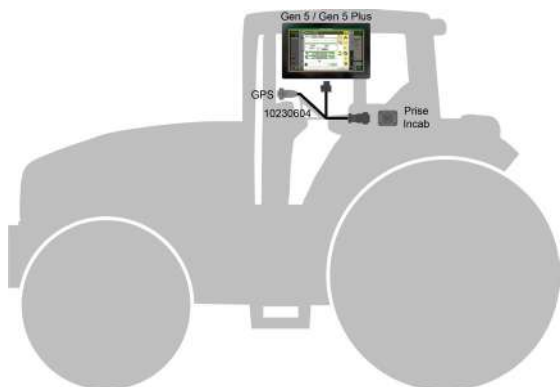

Cas n°1 :

Installation d'un terminal G5 ou G5 plus dans un tracteur déjà équipé de connecteur ISOBUS (avant ou arrière / avant et arrière). Le terminal se connecte directement à la prise INCAB du tracteur. Réf. 10230604

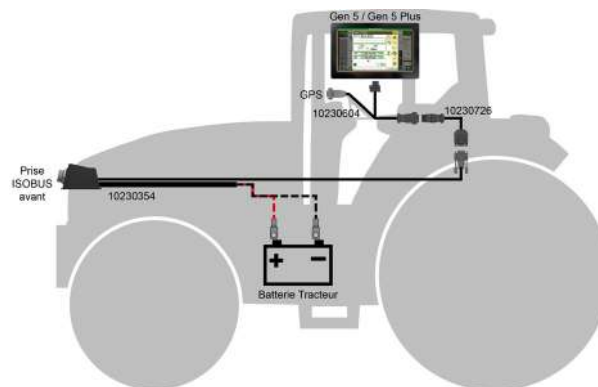

Cas n°3 :

Installation d'une solution ISOBUS indépendante sur un tracteur pour 1 outil avant. Réf. 10230604 + 64016080

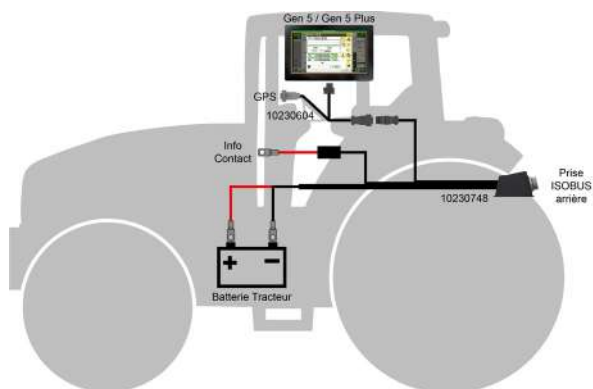

Cas n°2 :

Installation d'une solution ISOBUS indépendante sur un tracteur pour 1 outil arrière. Réf. 10230504 + 10230748

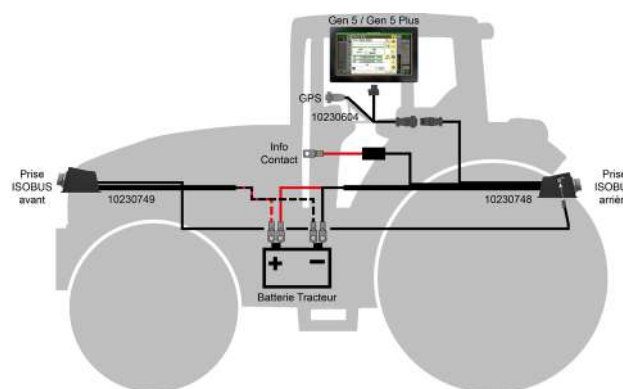

Cas n°4 :

Installation d'une solution ISOBUS indépendante sur un tracteur pour 1 outil avant et 1 outil arrière. Lors d'une connexion entre une trémie frontale F800E et un semoir S8000E, le transfert de l'information de position (capteur de relevage du semoir) passe par le réseau CAN, il n'est pas nécessaire d'avoir de faisceau annexe. Lors d'une connexion entre une trémie frontale F800E et un semoir ValoTerra, il est nécessaire d'ajouter le faisceau 64001125 permettant de récupérer l'information position du semoir. Réf. 10230604 + 64016081

Cas n°5 : Dans le cas du rééquipement d'une console G5/G5 Plus ou de l'ajout d'un faisceau ISOBUS avant/ arrière sur une solution ISOBUS Müller déjà existante, merci de nous consulter.



LES CLÉS DU SUCCÈS



L'EXPERTISE



LE CHOIX

Pour répondre à toutes les demandes grâce à une gamme la plus complète du marché. Ainsi, vous avez, pour le semis de toutes vos graines, un grand choix d'inter-rangs, de châssis, d'éléments. Et pour toute demande particulière, faites appel à notre service MODE (Monosem On Demand Europe) pour réaliser, sur mesure, le semoir parfaitement adapté à vos besoins.



LES CONSEILS

Apportés par une équipe de technico-commerciaux d'expérience, qui, à toutes les étapes de la vie de la machine, sera capable d'analyser vos besoins, mettre en route votre semoir et assurer le service après-vente.



LA RÉACTIVITÉ

Maximale pour l'envoi de vos pièces de rechange, car nous savons toute l'importance de semer dans de bonnes conditions.



L'INNOVATION

Depuis 75 ans avec des produits qui s'adaptent aux nouvelles pratiques.

LA QUALITÉ



LES TECHNOLOGIES

Éprouvées pour une utilisation simple et précise des machines :

- Coupures de rangs par GPS,
- Gestion de la densité de semis en cabine,
- Entraînement électrique...



LE CONTRÔLE

Approfondi à toutes les étapes de fabrication. Pour les organes de la distribution, un contrôle dynamique complète le contrôle systématique des distributions.



LES COMPOSANTS

Sélectionnés avec soin pour maximiser la solidité, la précision et la durée de vie des machines. Pour les distributions, pas de plastique, mais des boîtiers en alliage indéformable.



LA REVENTE

A un prix élevé témoigne de la qualité de fabrication, de la robustesse du matériel et de la disponibilité des pièces de rechange.

POUR DES PERFORMANCES OPTIMALES

→ UN SEMIS MAÎTRISÉ

Distribution polyvalente capable de semer avec la même précision une multitude de graines. Sillon en "V" où les graines se bloquent pour conserver la régularité de placement orchestrée par la distribution. Enterrage optimal réalisé avec des équipements adaptés à vos conditions de semis.

→ UNE LEVÉE RÉGULIÈRE ET RAPIDE

Plombage de qualité et parfaite fermeture du sillon en toutes conditions assurent une germination optimale, une levée rapide et un développement homogène des plantes.

→ UN RENDEMENT OPTIMISÉ

Choix d'un matériel de qualité, équipements adaptés et bonne utilisation du matériel contribuent à la réussite de vos semis ; qualité de semis qui se répercute jusqu'à la récolte.



MONOSEM

La précision augmentée

16 rue du Général de Gaulle - 79240 LARGEASSE - FRANCE

05 49 81 50 00



Siren : 626620116 RCS NIORT

Référence : 90600FR 07/2025

www.monosem.com

Toutes les données concernant les équipements, l'aspect extérieur, les poids et dimensions, sont celles connues à la date d'édition et varient suivant les pays. Elles peuvent être modifiées sans préavis. Cette documentation ne constitue en aucun cas un document contractuel. Votre partenaire Monosem ne manquera pas de vous informer des modifications éventuelles. Pour illustrer cette documentation, certains dispositifs de protection peuvent avoir été déposés.

En dehors de ce cas particulier, et conformément aux prescriptions de la notice d'utilisation, ceux-ci doivent impérativement rester en place.

Impression : L'impression Créative Bressuire / Crédits photos : Monosem, Shutterstock / Réalisation : Agence 71



IMPRIM'VERT®

Monosem s'engage en faveur de l'environnement **MonoGreen**